

クサビ式先行手すり足場 (Iqシステム)

支柱 φ48.6×2.0mm (STK700相当)

型式	L寸法 (mm)	重量 (kg)	色
IQA3800	3800	11.7	青
IQA2850	2850	8.9	緑
IQA1900	1900	6.2	赤
IQA1425	1425	4.8	黄
IQA950	950	3.4	桃
IQA475	475	2.1	紺



下部支柱 φ48.6×2.0mm (STK700相当)

型式	L寸法 (mm)	重量 (kg)	色
IQKA2750A	2750	8.8	明緑
IQKA475A	475	2.1	クリーム
IQKA238A	238	1.4	茶

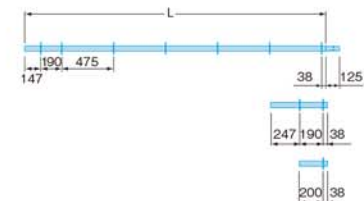

手すり φ42.7×2.3mm (STK400)

型式	L寸法 (mm)	重量 (kg)	色
IQC1829	1829	4.4	青
IQC1524	1524	3.7	黄
IQC1219	1219	3.0	紺
IQC914	914	2.3	赤
IQC610	610	1.6	緑
IQC305	305	0.9	青



先行手摺 φ27.2

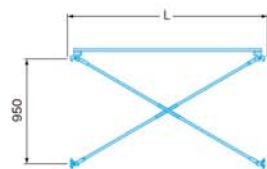

型式	L寸法 (mm)	重量 (kg)	色
IQST1829	1829	7.2	青
IQST1524	1524	6.3	黄
IQST1219	1219	5.5	紺
IQST914	914	4.7	赤
IQST610	610	4.0	緑

梁枠 (STK500)

型式	L寸法 (mm)	重量 (kg)
IOW3S	5487	35.5
IOW2S	3658	21.2
IOW1.5S	2743	16.0



ブラケット

型式	L寸法 (mm)	重量 (kg)
IQB914	914	4.2
IQB610	610	2.4
IQB360	360	1.6



張出ブラケット

型式	L寸法 (mm)	重量 (kg)
IQBH610	610	2.9
IQBH305	305	1.9

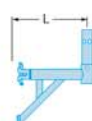

クサビ式先行手すり足場 (Iqシステム)

階段

型式	寸法 (mm)	重量 (kg)
IQAK19	2637	12.2

※セーフティウォークを使用する場合は、IQAK19SWを使用してください。

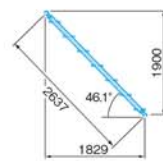

階段手摺

型式	寸法 (mm)	重量 (kg)
IQHRM	2637	3.5

※セーフティウォークを使用する場合は、AKR14Aを使用してください。



ジャッキベース (A-752)

許容荷重: 21.4kN (2,175kg) / 製品重量: 4.0kg

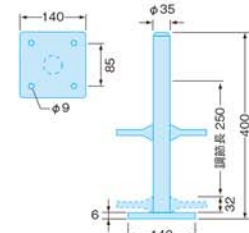

鋼製布板 500幅 (400幅)

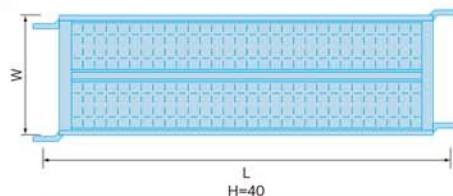

規格	L (mm)	重量 (kg)	W (mm)
HPS-518	1,829	15.1	500
HPS-515	1,524	12.6	
HPS-512	1,219	10.5	
HPS-509	914	8.2	
HPS-506	610	6.1	
HPS-418	1,829	14.0	

補助布板 240幅

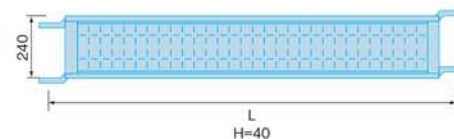

規格	L (mm)	重量 (kg)
HPS-218	1,829	8.3
HPS-215	1,524	7.1
HPS-212	1,219	6.0
HPS-209	914	4.9
HPS-206	610	3.8

Iq吊り治具

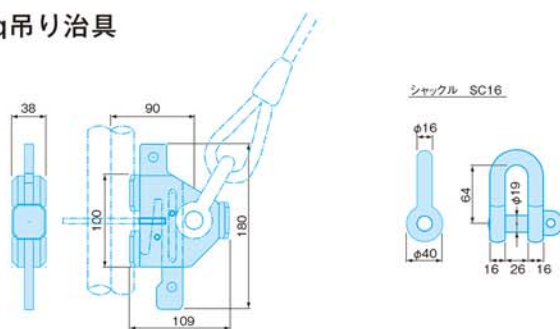

機材コード	機材名	重量 (kg)
IQIJ	Iq吊り治具	1.2

- ① 仮設工業会 システム承認製品 (承認 第73号)
- ② 緊結方式がフランジ式のクサビ式足場です。
- ③ 先行手摺高さ1000mm以上、階高1900mm
- ④ 支柱は軽量高張力鋼管 (2.0mm) 外径φ48.6を採用
- ⑤ 支柱、手摺はコンパクトに収納可能
- ⑥ 大組み大出しが可能

⑦ 積載荷重

	1層1スパンの積載荷重	1スパンの積載荷重の合計
連続スパン載荷の場合	250kg	500kg
1スパンおき載荷の場合	400kg	800kg

この表にかかわらず、鋼製布板の許容積載荷重を超えて積載しない。

- ⑧ 梁枠で構成された開口部上方の足場の全積載荷重は800kg以下とする。

特組足場
次世代足場

パイプ類

開口部養生

移動式足場

吊足場

支保工

仮囲い・ゲート

その他足場材

仮設工業会
認定合格証一覧

パネルシート
ネット類

支柱用親綱
緊張器

資料集

特組足場
次世代足場

パイプ類

開口部養生

移動式足場

吊足場

支保工

仮囲い・ゲート

その他足場材

仮設工業会
認定合格証一覧

パネルシート
ネット類

支柱用親綱
緊張器

資料集